



MESSESTAND-ANGEBOTE

Übersicht Kleinst- und Komplettstände

Die Manga-Comic-Con bietet ihren Ausstellern Komplettstände in verschiedenen Varianten an. Unser Standbauer, die FAIRNET GmbH, übernimmt den kompletten Standbau. Sie müssen Ihren Stand nur noch einrichten oder dekorieren. Nachfolgend finden Sie einen Vergleich der verschiedenen Komplettstand-Angebote, die Erläuterungen zu den Varianten sowie jeweils beispielhaft eine Kalkulation der Messemiete und Gebühren. Entsprechend unserer Möglichkeiten in der Hallenaufplanung und Ihren Wünschen erfolgt die Platzierung als Reihen-, Eck-, Kopf- oder Blockstand. Lesen Sie mehr auf Seite 12.



Standbauleistungen	S	duo	M
System-Wandbau 100x250 cm (BxH), weiß*	✓	✓	✓
Blende, H: 30 cm, weiß	✓	✓	✓
1 Logo oder 1 Beschriftung (Futura, dunkelgrau), H: 10 cm, max. 25 Buchstaben	✓	✓	✓
Buchträger, weiß (Anzahl auf Anfrage anpassbar)	✓	✓	✓
Podeste mit Schiebetüren, weiß (Zahnstangenschloss bitte gesondert bestellen)	✓	✓	✓
Langarmstrahler	✓	✓	✓
Bodenbelag Nadelfilz	✓	✓	✓
Dreifachsteckdose (Stromanschluss wird separat berechnet und ist obligatorisch)	✓	✓	✓

*andere Farben gegen Aufpreis möglich

Obligatorische Gebühren: Elektroanschluss und Kommunikationspauschale

HINWEIS: Bitte berücksichtigen Sie, dass gemäß der technischen Richtlinien der Leipziger Messe statische Elemente zur Stabilisierung (Zargen, Aussteifungen) bei Trennwänden zwingend erforderlich sind. Ein Rückbau oder eine Änderung derselben sind nicht statthaft.



MESSESTAND-ANGEBOTE

Übersicht Kleinst- und Komplettstände

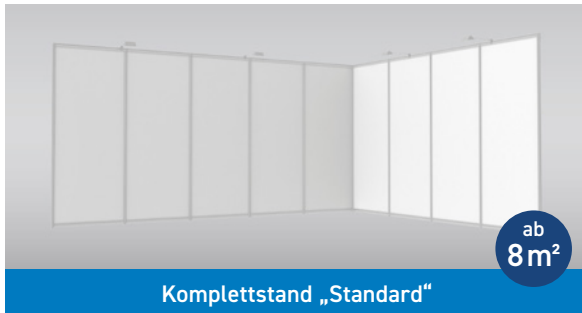

Standbauleistungen	Kreativ S	Kreativ M	Komplettstand „Standard“
System-Wandbau 100x250 cm (BxH), weiß*	✓	✓	✓ Aufstockung gegen Aufpreis möglich
Blende, H: 30 cm, weiß	✓	✓	
1 Logo oder 1 Beschriftung (Futura, dunkelgrau), H: 10 cm, max. 25 Buchstaben	✓	✓	
Langarmstrahler	✓	✓	✓
Bodenbelag Nadelfilz	✓	✓	
Dreifachsteckdose (Stromanschluss wird separat berechnet und ist obligatorisch)	✓	✓	✓
2 Klappstühle	✓	✓	
3 Tische, schwarz (70x70 cm, 100x70 cm, 120x70 cm)	✓		
3 Tische, schwarz (120x70 cm)		✓	

*andere Farben gegen Aufpreis möglich

Obligatorische Gebühren: Elektroanschluss und Kommunikationspauschale

HINWEIS: Bitte berücksichtigen Sie, dass gemäß der technischen Richtlinien der Leipziger Messe statische Elemente zur Stabilisierung (Zargen, Aussteifungen) bei Trennwänden zwingend erforderlich sind. Ein Rückbau oder eine Änderung derselben sind nicht statthaft.













MESSESTAND: ÜBERSICHT STANDFORMEN

Entsprechend unserer Möglichkeiten in der Hallenaufplanung und Ihren Wünschen sowie Ihrer Standgröße erfolgt die Platzierung als Reihen-, Eck-, Kopf- oder Blockstand. Die Bestätigung Ihres Standes erhalten Sie spätestens mit der Standzuweisung ab Januar 2025. In der nachfolgenden Übersicht finden Sie exemplarisch die Darstellung der verschiedenen Standformen.

Bei Eck-, Kopf- und Blockständen ist es im Interesse der gegenüberliegenden Stände nicht gestattet, eine zum Gang hin geschlossene Wand zu bilden. Beachten Sie bitte auch Punkt 1.7 in unseren Speziellen Teilnahmebedingungen.

HINWEIS: Bitte berücksichtigen Sie, dass gemäß der technischen Richtlinien der Leipziger Messe statische Elemente zur Stabilisierung (Zargen, Aussteifungen) bei Trennwänden zwingend erforderlich sind. Ein Rückbau oder eine Änderung derselben sind nicht statthaft.

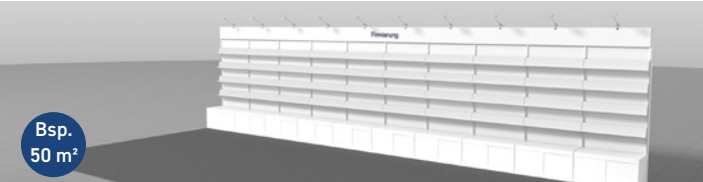
<p>Kleinstand S 4 m²</p>	REIHENSTAND		ECKSTAND	
<p>Kleinstand duo 4 m²</p>	REIHENSTAND		ECKSTAND	
<p>Kleinstand M 6 m²</p>	REIHENSTAND		ECKSTAND	
<p>Kleinstand kreativ S 4 m²</p>			ECKSTAND	
<p>Kleinstand kreativ M 6 m²</p>			ECKSTAND	
<p>Komplettstand Standard</p>	REIHENSTAND		ECKSTAND	
<p>Kopfstand mit 3 offenen Seiten</p>	KOPFSTAND			



KOMPLETTSTÄNDE

Kleinststand S (4 m²)



Beispiel-Abbildung, Reihenstand

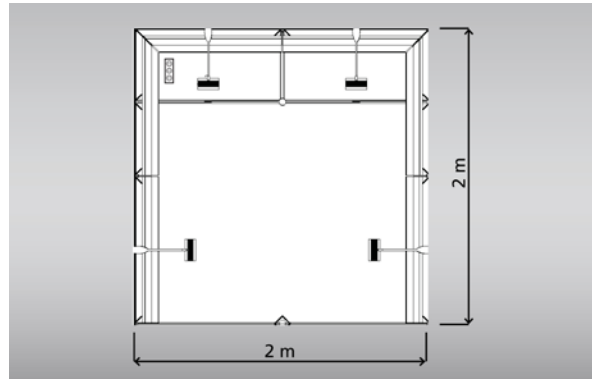

Unsere Leistungen

- | **System-Wandbau**, 100 x 250 cm (BxH), weiß (andere Farben gegen Aufpreis)
- | **Podeste mit Schiebetüren**, weiß (Zahnstangenschloss bitte gesondert bestellen)
- | **Beschriftung** (Futura, dunkelgrau), H: 10 cm, max. 25 Buchstaben
- | **Beleuchtung**, Strahler
- | **Blende**, H: 30 cm, weiß
- | **Bodenbelag Nadelfilz**: anthrazit, 3000
- | **1 Logo oder 1 Beschriftung** (Futura, dunkelgrau)
- | **Dreifachsteckdose** (Stromanschluss wird separat berechnet und ist obligatorisch)
- | **Buchträger**, weiß (Anzahl auf Anfrage anpassbar)

Zusatzleistungen

Entsprechend Ihrer angemeldeten Standgröße erhalten Sie ein Kontingent an kostenfreien Ausstellerausweisen (2 Stück) und die Möglichkeit, Veranstaltungen im Rahmen von Leipzig liest (laut Flächenschlüssel 1 Veranstaltung) anzumelden. Weitere Informationen hierzu finden Sie in den Speziellen Teilnahmebedingungen bzw. auf Seite 24.

Kalkulationsbeispiel	bei Anmeldung bis 31.08.2024 (Vorzugspreis)	bei Anmeldung ab 01.09.2024 (Basispreis)
Messemietete inkl. Standbau (4 m ²)	804,00 €	888,00 €
AUMA-Beitrag	2,40 €	2,40 €
Elektroanschluss (ist obligatorisch)	187,00 €	187,00 €
Kommunikationspauschale (d.h. Pflichteintrag im Ausstellerverzeichnis)	98,00 €	98,00 €
kostenfreie Ausstellerausweise (für den Hauptaussteller entsprechend Flächenschlüssel + jeweils ein Ausweis für jeden Mitaussteller)	2 Stück	2 Stück
ggf. Mitausstellergebühr		
ggf. Leipzig liest Gebühr 1		
Gesamtpreis	1.091,40 €	1.175,40 €

Alle Preise zzgl. USt.



KOMPLETTSTÄNDE

Kleinststand M (6 m²)



Beispiel-Abbildung, Reihenstand

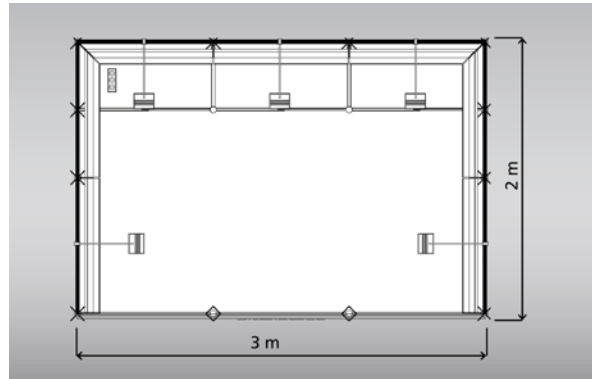

Unsere Leistungen

- | **System-Wandbau**, 100 x 250 cm (BxH), weiß (andere Farben gegen Aufpreis)
- | **Beschriftung** (Futura, dunkelgrau), H: 10 cm, max. 25 Buchstaben
- | **Blende**, H: 30 cm, weiß
- | **1 Logo oder 1 Beschriftung** (Futura, dunkelgrau)
- | **Buchträger**, weiß (Anzahl auf Anfrage anpassbar)
- | **Podeste mit Schiebetüren**, weiß (Zahnstangenschloss bitte gesondert bestellen)
- | **Beleuchtung**, Langarmstrahler
- | **Bodenbelag Nadelfilz**: anthrazit, 3000
- | **Dreifachsteckdose** (Stromanschluss wird separat berechnet und ist obligatorisch)

Zusatzleistungen

Entsprechend Ihrer angemeldeten Standgröße erhalten Sie ein Kontingent an kostenfreien Ausstellerausweisen (3 Stück) und die Möglichkeit, Veranstaltungen im Rahmen von Leipzig liest (laut Flächenschlüssel 2 Veranstaltungen) anzumelden. Weitere Informationen hierzu finden Sie in den Speziellen Teilnahmebedingungen bzw. auf Seite 24.

Kalkulationsbeispiel	bei Anmeldung bis 31.08.2024 (Vorzugspreis)	bei Anmeldung ab 01.09.2024 (Basispreis)
Messemietete inkl. Standbau (6 m ²)	1.290,00 €	1.422,00 €
AUMA-Beitrag	3,60 €	3,60 €
Elektroanschluss (ist obligatorisch)	187,00 €	187,00 €
Kommunikationspauschale (d.h. Pflichteintrag im Ausstellerverzeichnis)	98,00 €	98,00 €
kostenfreie Ausstellerausweise (für den Hauptaussteller entsprechend Flächenschlüssel + jeweils ein Ausweis für jeden Mitaussteller)	3 Stück	3 Stück
ggf. Mitausstellergebühr		
ggf. Leipzig liest Gebühr 1		
Gesamtpreis	1.578,60 €	1.710,60 €

Alle Preise zzgl. USt.



KOMPLETTSTÄNDE

Kleinststand duo (4 m²)



Beispiel-Abbildung, Reihenstand

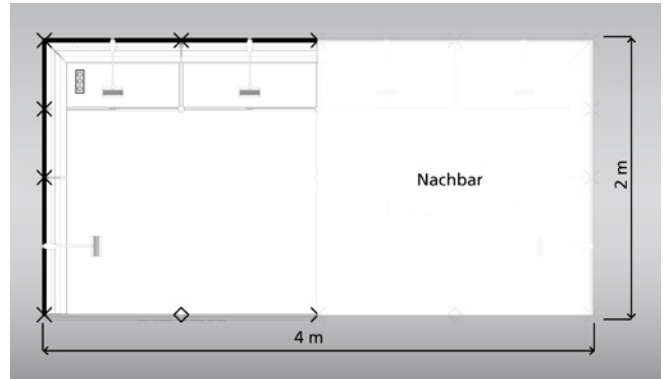

Unsere Leistungen

- | **System-Wandbau**, 100 x 250 cm (BxH), weiß (andere Farben gegen Aufpreis)
- | **Beschriftung** (Futura, dunkelgrau), H: 10 cm, max. 25 Buchstaben
- | **Blende**, H: 30 cm, weiß
- | **1 Logo oder 1 Beschriftung** (Futura, dunkelgrau)
- | **Buchträger**, weiß (Anzahl auf Anfrage anpassbar)
- | **Podeste mit Schiebetüren**, weiß (Zahnstangenschloss bitte gesondert bestellen)
- | **Beleuchtung**, Langarmstrahler
- | **Bodenbelag Nadelfilz**: anthrazit, 3000
- | **Dreifachsteckdose** (Stromanschluss wird separat berechnet und ist obligatorisch)

Zusatzleistungen

Entsprechend Ihrer angemeldeten Standgröße erhalten Sie ein Kontingent an kostenfreien Ausstellerausweisen (2 Stück) und die Möglichkeit, Veranstaltungen im Rahmen von Leipzig liest (laut Flächenschlüssel 1 Veranstaltung) anzumelden. Weitere Informationen hierzu finden Sie in den Speziellen Teilnahmebedingungen bzw. auf Seite 24.

Kalkulationsbeispiel	bei Anmeldung bis 31.08.2024 (Vorzugspreis)	bei Anmeldung ab 01.09.2024 (Basispreis)
Messemietete inkl. Standbau (4 m ²)	1.092,00 €	1.208,00 €
AUMA-Beitrag	2,40 €	2,40 €
Elektroanschluss (ist obligatorisch)	187,00 €	187,00 €
Kommunikationspauschale (d.h. Pflichteintrag im Ausstellerverzeichnis)	98,00 €	98,00 €
kostenfreie Ausstellerausweise (für den Hauptaussteller entsprechend Flächenschlüssel + jeweils ein Ausweis für jeden Mitaussteller)	2 Stück	2 Stück
ggf. Mitausstellergebühr		
ggf. Leipzig liest Gebühr 1		
Gesamtpreis	1.379,40 €	1.495,40 €

Alle Preise zzgl. USt.



KOMPLETTSTÄNDE

Kleinststand kreativ S (4 m²)



Beispiel-Abbildung, Eckstand

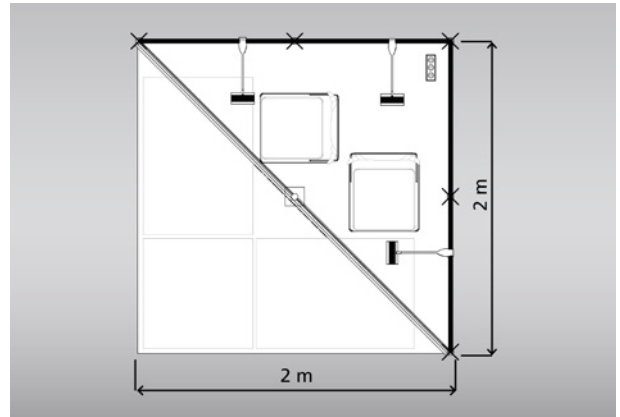

Unsere Leistungen

- | **System-Wandbau**, 100 x 250 cm (BxH), weiß (andere Farben gegen Aufpreis)
- | **Blende**, H: 30 cm, weiß
- | **1 Logo oder 1 Beschriftung** (Futura, dunkelgrau)
- | **Beleuchtung**, Langarmstrahler
- | **Bodenbelag Nadelfilz**: anthrazit, 3000
- | **Dreifachsteckdose** (Stromanschluss wird separat berechnet und ist obligatorisch)
- | **2 Klapptühle**, Sitz / Lehne / Gestell: schwarz 33 x 35 x 47 / 72 cm
- | **3 Tische**, 70x70 cm, 100x70 cm, 120x70 cm schwarz

Zusatzleistungen

Entsprechend Ihrer angemeldeten Standgröße erhalten Sie ein Kontingent an kostenfreien Ausstellerausweisen (2 Stück) und die Möglichkeit, Veranstaltungen im Rahmen von Leipzig liest (laut Flächenschlüssel 1 Veranstaltung) anzumelden. Weitere Informationen hierzu finden Sie in den Speziellen Teilnahmebedingungen bzw. auf Seite 24.

Kalkulationsbeispiel	bei Anmeldung bis 31.08.2024 (Vorzugspreis)	bei Anmeldung ab 01.09.2024 (Basispreis)
Messemietete inkl. Standbau (4 m ²)	804,00 €	888,00 €
AUMA-Beitrag	2,40 €	2,40 €
Elektroanschluss (ist obligatorisch)	187,00 €	187,00 €
Kommunikationspauschale (d.h. Pflichteintrag im Ausstellerverzeichnis)	98,00 €	98,00 €
kostenfreie Ausstellerausweise (für den Hauptaussteller entsprechend Flächenschlüssel + jeweils ein Ausweis für jeden Mitaussteller)	2 Stück	2 Stück
ggf. Mitausstellergebühr		
ggf. Leipzig liest Gebühr 1		
Gesamtpreis	1.091,40 €	1.175,40 €

Alle Preise zzgl. USt.



KOMPLETTSTÄNDE

Kleinststand kreativ M (6 m²)



Beispiel-Abbildung, Eckstand

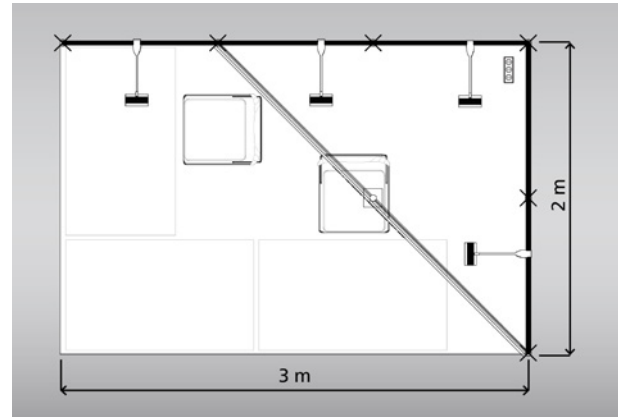

Unsere Leistungen

- | **System-Wandbau**, 100 x 250 cm (BxH), weiß (andere Farben gegen Aufpreis)
- | **Blende**, H: 30 cm, weiß
- | **1 Logo oder 1 Beschriftung** (Futura, dunkelgrau)
- | **Beleuchtung**, Langarmstrahler
- | **Bodenbelag Nadelfilz**: anthrazit, 3000
- | **Dreifachsteckdose** (Stromanschluss wird separat berechnet und ist obligatorisch)
- | **2 Klappstühle**, Sitz / Lehne / Gestell: schwarz 33 x 35 x 47 / 72 cm
- | **3 Tische**, 120x70 cm, schwarz

Zusatzleistungen

Entsprechend Ihrer angemeldeten Standgröße erhalten Sie ein Kontingent an kostenfreien Ausstellerausweisen (3 Stück) und die Möglichkeit, Veranstaltungen im Rahmen von Leipzig liest (laut Flächenschlüssel 2 Veranstaltungen) anzumelden. Weitere Informationen hierzu finden Sie in den Speziellen Teilnahmebedingungen bzw. auf Seite 24.

Kalkulationsbeispiel	bei Anmeldung bis 31.08.2024 (Vorzugspreis)	bei Anmeldung ab 01.09.2024 (Basispreis)
Messemiete inkl. Standbau (6 m ²)	1.290,00 €	1.422,00 €
AUMA-Beitrag	3,60 €	3,60 €
Elektroanschluss (ist obligatorisch)	187,00 €	187,00 €
Kommunikationspauschale (d.h. Pflichteintrag im Ausstellerverzeichnis)	98,00 €	98,00 €
kostenfreie Ausstellerausweise (für den Hauptaussteller entsprechend Flächenschlüssel + jeweils ein Ausweis für jeden Mitaussteller)	3 Stück	3 Stück
ggf. Mitausstellergebühr		
ggf. Leipzig liest Gebühr 1		
Gesamtpreis	1.578,60 €	1.710,60 €

Alle Preise zzgl. USt.



KOMPLETTSTÄNDE

Komplettstand „Standard“ (ab 8 m²)



Unsere Leistungen

- | **System-Wandbau**, 100x250 cm (BxH), weiß (andere Farben gegen Aufpreis)
- | **Aufstockung gegen Aufpreis möglich**, Preis auf Anfrage
- | **Beleuchtung**, 1 Strahler pro 5 m² Standfläche
- | **Dreifachsteckdose** (Stromanschluss wird separat berechnet und ist obligatorisch)

Zusatzleistungen

Entsprechend Ihrer angemeldeten Standgröße erhalten Sie ein Kontingent an kostenfreien Ausstellerausweisen und die Möglichkeit, Veranstaltungen im Rahmen von Leipzig liest anzumelden. Weitere Informationen hierzu finden Sie in den Speziellen Teilnahmebedingungen bzw. auf Seite 24.

Kalkulationsbeispiel für eine Messefläche von 20 m²

	bei Anmeldung bis 31.08.2024 (Vorzugspreis)	bei Anmeldung ab 01.09.2024 (Basispreis)
Messemiete inkl. Standbau (20 m ²)	5.440,00 €	6.000,00 €
AUMA-Beitrag	12,00 €	12,00 €
Elektroanschluss (ist obligatorisch)	245,00 €	245,00 €
Kommunikationspauschale (d.h. Pflichteintrag im Ausstellerverzeichnis)	213,00 €	213,00 €
kostenfreie Ausstellerausweise (für den Hauptaussteller entsprechend Flächenschlüssel + jeweils ein Ausweis für jeden Mitaussteller)	4 Stück	4 Stück
ggf. Mitausstellergebühr		
ggf. Leipzig liest Gebühr 1		
Gesamtpreis	5.910,00 €	6.470,00 €

Alle Preise zzgl. USt.